

GROUPE **Normabaie**   
CONCEPTEUR - FABRICANT

MENUISERIES **PVC**

# ENTREZ DANS L'UNIVERS NORMABAIE



## CONCEPTEUR FABRICANT

Créé il y a plus de 25 ans, le Groupe Normabaie s'est spécialisé dans la conception et fabrication de menuiseries sur mesure.

**Dimension, forme, vitrage, ouverture, couleur, accessoires, rien n'est imposé, à vous de composer la fenêtre de votre choix.**

Normabaie Production réalise des menuiseries en PVC et aluminium ainsi que des volets roulants. Egide, spécialisé dans la fabrication de portails et clôtures, vous offre un large choix de modèles.

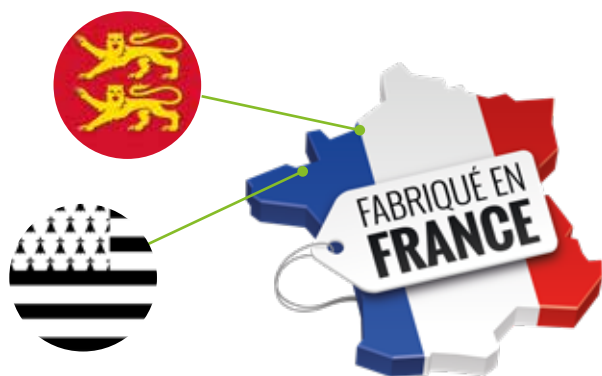

## DES OUTILS PERFORMANTS

Parce que chaque fenêtre est différente, Normabaie Production est équipée de **machines numériques modernes** lui permettant d'apporter une réponse personnalisée à toutes les demandes et d'obtenir des niveaux de qualité et de précision constants.

## DES PRODUITS CONTRÔLÉS

Normabaie Production dispose sur son site d'une station d'essai nouvelle génération et effectue régulièrement des tests afin de garantir un contrôle qualité permanent sur différents points : **la perméabilité** à l'air, **l'étanchéité** à l'eau, **la résistance** au vent, **déformations et pressions brusques** et les essais de **sécurité** (forte pression).





## L'ENGAGEMENT QUALITÉ

Pour votre satisfaction, la démarche qualité est omniprésente durant tout le cycle de fabrication. Un contrôle qualité systématique en fin de chaîne est effectué. En fonction des produits, nos contrôleurs effectuent près de **20 points de contrôles** et valident la conformité.



## EMBALLAGE ET EXPÉDITION

Toutes les menuiseries sont **protégées dans les angles et emballées individuellement** avant expédition.



## FABRICANT ENGAGÉ

Les usines du Groupe Normabaie ont reçu le **label EMERIT** en récompense de leurs actions pour la maîtrise de l'environnement.



## LABELS ET CERTIFICATS



FENETRES PVC

Certification de nos gammes de menuiseries aux normes françaises



Certification Premier assembleur français de PVC laqué



Marquage d'authentification de conformité de fabrication

Indicateur principal de la conformité de nos produits aux législations de l'UE

Le classement AEV des menuiseries peut varier en fonction de la zone géographique.



## UN RÉSEAU DE REVENEURS FIABLES

Pour commercialiser ses produits, le Groupe Normabaie fait confiance à des **professionnels de la fenêtre** qui sauront vous conseiller sur les meilleures solutions.



## LA POSE

Normabaie production s'appuie sur un réseau de professionnel réparti sur l'ensemble du territoire français.

Ils vous garantiront une pose de qualité avec un service de proximité. **Une pose dans les règles de l'art vous assurera tranquillité et confort pour des années.**



## ÉTUDE ET FABRICATION

Notre service technique étudie toutes les demandes afin de répondre au mieux à vos souhaits. Normabaie produit ainsi des **menuiseries sur-mesure** pouvant atteindre des hautes performances acoustiques et thermiques demandées.

# LE PVC : UN ALLIÉ POUR TOUTES LES EXIGENCES

## UN MATÉRIAU DE PREMIER CHOIX

Le PVC regroupe de nombreux avantages. C'est un excellent isolant thermique et acoustique, un matériau dit inerte, insensible à toute contamination fongicide et ne dégage aucun composé organique volatil (COV).

**Simple d'entretien, un coup d'éponge avec un peu de savon lui rendra son éclat.**



## RÉUTILISABLE À L'INFINI

Fabricant de profilés pour fenêtres PVC, Veka est le leader mondial sur son marché. Sa politique qualité implacable, son grand savoir-faire, sa recherche constante d'amélioration des produits font de Veka un partenaire important pour Normabaie Production.

**Soucieux de l'environnement, Veka produit des profilés PVC sans plomb et a créé une filière complète de collecte et de recyclage des fenêtres PVC en fin de vie.**

## CHOISIR SA MENUISERIE

### L'esthétique

En fonction de votre style d'habitation et de vos goûts, nos 3 gammes de fenêtres avec leurs différents designs, du plus traditionnel au plus moderne, sauront répondre à vos attentes. Elles se déclinent toutes dans une large gamme de couleurs laquées, teintées masse ou filmées.



### La sécurité, vivez bien protégé !

En standard, nos menuiseries sont équipées de ferrures de sécurité, paumelles anti-dégondage et poignées retardatrices d'effraction.

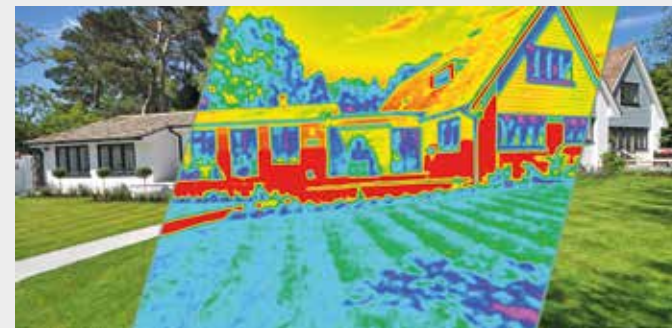

### L'isolation thermique & phonique

C'est la combinaison des performances des profilés PVC, des joints d'étanchéité et des vitrages isolants spécifiques, qui fait la qualité thermique et acoustique d'une fenêtre. Nos pages «Gammes 70» et «Vitrages» vous guideront pour adapter vos choix à vos besoins.



### La décoration intérieure et extérieure

Personnalisez vos portes et fenêtres en combinant matières, couleurs et styles de vos accessoires pour créer le décor qui vous ressemble.



## TOUS LES STYLES À LA CARTE

Chez Normabaie Production, tout est réalisé sur mesure, selon **vos envies, vos goûts et vos besoins**. Parce que votre fenêtre est unique et doit s'adapter au style de votre habitation ou à votre environnement extérieur, Normabaie Production vous propose toutes les formes.



Œil de bœuf

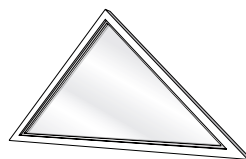

Houteau



Pan coupé

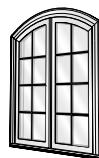

Cintre surbaissé



Plein cintre



Anse de panier



## NEUF OU RÉNOVATION

La variété des profils PVC et la flexibilité de l'outil de production permettent à Normabaie Production de vous proposer des solutions dans le cadre d'habitations neuves comme dans celui de la rénovation.



## GARANTIE 10 ANS

L'ensemble des menuiseries produites chez Normabaie profite d'une garantie décennale fabricant.

Les accessoires, ayant fait l'objet d'une sélection rigoureuse, sont garantis de 2 à 5 ans (quincaillerie, poignées, moteurs de volets roulants...)

## EXCELLENTES PERFORMANCES

Normabaie Production fait sans cesse évoluer sa production afin de répondre aux **exigences des normes en vigueur**. Nos fabrications entrent dans le dispositif gouvernemental d'aide à la rénovation énergétique et profitent du crédit d'impôt. Pour cela, il faut que nos menuiseries soient posées par une entreprise qualifiée RGE.



## ACCESSIBILITÉ

La norme d'accessibilité PMR, **Personnes à Mobilité Réduite**, détermine une hauteur maximum entre le sol et les organes de manœuvre. Le Pack Confort autorise un positionnement des poignées au plus bas des ouvrants. Demandez conseil à votre installateur pour valider la conformité de vos fenêtres à la législation.

# L'ABC DE VOS FENÊTRES

Quel que soit votre choix esthétique, vous trouverez ci-dessous les éléments communs à notre production de menuiseries PVC.



- A Ouvrant principal
- B Ouvrant secondaire
- C Double vitrage
- D Traverse intermédiaire
- E Parclose
- F Soubassement : rainuré, lisse ou plate-bande



G Paumelle anti-dégondage en partie haute



H Paumelle à vis cachées avec pastille anti-frottement

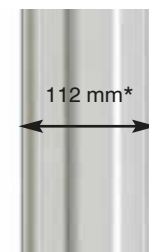

I Battement central étroit  
(\* jusqu'à 1600 mm de largeur et 160 mm avec serrure)



J Poignée centrée Secustik



2 positions : à la française pour une ouverture totale ou à soufflet pour une aération rationnelle

Nos fenêtres se déclinent en 3 finitions :

Fenêtres **SOFTLINE**  
ligne classique

Fenêtres **SWINGLINE**  
ligne contemporaine

Fenêtres **KIETISLINE**  
ligne contemporaine

PERFORMANCES MAXIMALES

TLw 0.56\*

Uw 1.3 W/m<sup>2</sup>.K\*

A\*4 E\*7B V\*A3

Sw 0.39\*

42 dB\*\* RA,tr

\* avec un double vitrage 28 mm - Ug= 1.1 W/m<sup>2</sup>.K avec intercalaire isolant

\*\* avec un double vitrage acoustique

# FENÊTRE SOFTLINE : FINITION EXTÉRIEURE DROITE

D'une esthétique rappelant nos fenêtres bois, les fenêtres SOFTLINE représentent la modernité dans la continuité. Adaptée à tous styles d'habitat, elles vous apporteront performances techniques, confort d'utilisation et fiabilité. Nous pouvons vous proposer cette gamme en finition Woodline, aspect tenon-mortaise, pour plus de réalisme (voir p.16).



Parclose moulurée      Montant central extérieur      Montant central intérieur



- 1 PVC modifié choc à haute résistance mécanique
- 2 Joints de vitrage et de parclose gris EPDM
- 3 Parclose moulurée
- 4 Profilé aux parois extérieures de forte épaisseur
- 5 Double barrière de joint de butée en EPDM soudé dans les angles
- 6 Renforts métalliques suivant avis techniques Veka
- 7 Dormant rénovation à 5 chambres avec recouvrement compensé à doucine.
- 8 Système de blocage de l'ouvrant semi-fixe
- 9 Profilé d'ouvrant à 5 chambres à haute résistance mécanique
- 10 Pente du dormant inclinée pour évacuation des eaux de ruissellement
- 11 Rainure évitant le phénomène "goutte d'eau" à l'ouverture
- 12 Prise de jour (dormant + ouvrant) réduite augmentant la surface vitrée
- 13 Trou d'évacuation des eaux de ruissellement protégé par busette anti-reflux





# FENÊTRE SWINGLINE : FINITION EXTÉRIEURE ARRONDIE



A l'esthétique plus contemporaine, les fenêtres SWINGLINE se différencient par des ouvrants arrondis à l'extérieur. Produites sur une base de 70 mm sur dormants et ouvrants, elles répondent à toutes les exigences et cela pour longtemps.

GARANTIE  
**10**  
ans

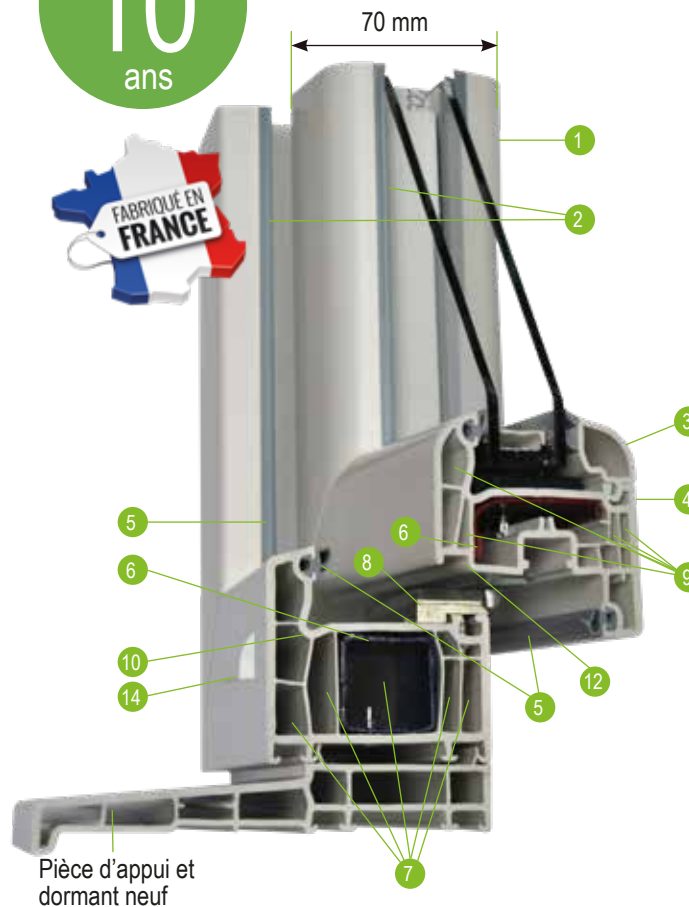

Pièce d'appui et dormant neuf



Parclose arrondie

Montant central extérieur

Montant central intérieur

- 1 PVC modifié choc à haute résistance mécanique
- 2 Joints de vitrage et de parclose gris EPDM
- 3 Parclose arrondie
- 4 Profilé aux parois extérieures de forte épaisseur
- 5 Double barrière de joint de butée en EPDM soudé dans les angles
- 6 Renforts métalliques suivant avis techniques Veka
- 7 Dormant neuf ou rénovation à 5 chambres
- 8 Système de blocage de l'ouvrant semi-fixe
- 9 Profilé d'ouvrant à 5 chambres ou 6 chambres à haute résistance mécanique
- 10 Pente du dormant inclinée pour évacuation des eaux de ruissellement
- 11 Habillage PVC protégeant le bâti bois
- 12 Rainure évitant le phénomène "goutte d'eau" à l'ouverture
- 13 Prise de jour (dormant + ouvrant) réduite augmentant la surface vitrée
- 14 Trou d'évacuation des eaux de ruissellement protégé par busette anti-reflux



# FENÊTRE KIETISLINE : OUVRANT 78 MM

D'aspect novateur et contemporain, ces fenêtres KIETISLINE 78 semi-affleurante ont la particularité de marier les dormants de 70 mm avec des ouvrants de 78 mm. Tout en galbe, la 6ème chambre extérieure lui confère un design actuel. Comme toutes notre production de menuiseries PVC, vous pouvez opter pour une finition intérieure moulurée ou arrondie.

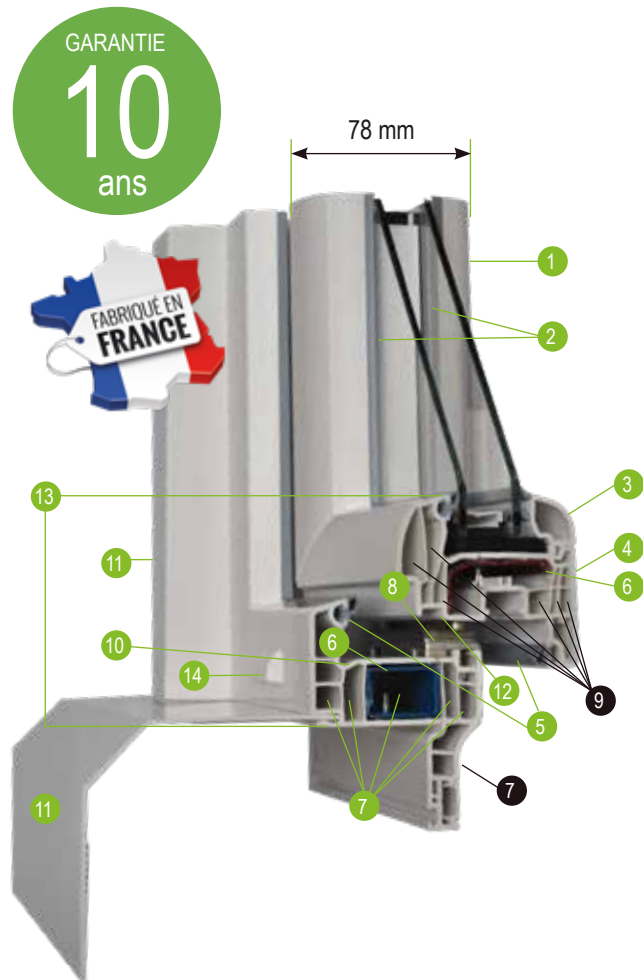

Désaffleure de l'ouvrant extérieur

Montant central extérieur galbé

7 dormant rénovation

## Finition moulurée



Parclose intérieure



Montant central extérieur

## Finition contemporaine



Parclose intérieure



Montant central extérieur





# PACK TRADITION

Le pack Tradition est le standard de fabrication des menuiseries Normabaie depuis plus de 15 ans. Afin de vous préserver contre les tentatives de sécurité, il est composé de systèmes de ferrures «Titan IP» intégrant au minimum un organe de sécurité premier niveau sur l'ouvrant principal. Très résistant à la corrosion et sans Chrome 6 pour préserver l'environnement, le revêtement argenté s'harmonise parfaitement avec tous les coloris de menuiseries.

## SÉCURITÉ DE BASE

En position fermée, le galet champignon (9) engagé dans la gâche sécurité comprime les joints d'étanchéité et interdit le décrochement par l'extérieur du vantail. Pendant la phase d'ouverture ou de fermeture du vantail principal, le levier de vantail (2a) facilite la manœuvre en passant sur la rampe inclinée (1a) de la gâche de sécurité. Quel que soit son poids ou sa largeur, l'ouvrant se manipule aisément.

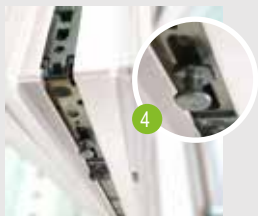

Renvoi d'angle sécurité en partie haute

Gâche de sécurité en acier avec rampe inclinée



## CHÂSSIS 1 VANTAIL

1 point de sécurité

Afin de vous proposer une sécurité de 1er niveau, les châssis 1 vantail reçoivent une gâche de sécurité (3) et un galet champignon (9).

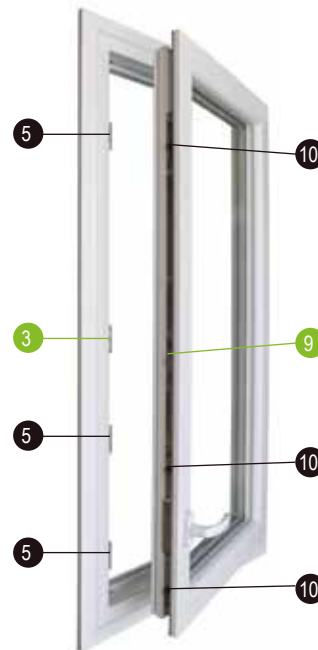

## CROISÉ 2 VANTAUX

2 points de sécurité



L'ouvrant principal est équipé de 2 points de fermeture sécurité : en bas (1 + 2) et en haut (3 + 4). Selon la largeur de la menuiserie, la décondamnation de l'ouvrant secondaire s'effectue soit par 2 verrous levier (5 + 6 et 7 + 5), soit par une gâche ressort en partie basse (5a).

### Points de condamnation complémentaires :

(Nombre variable selon la hauteur)

- Gâches de condamnation dormant
- Gâches de condamnation ouvrant
- Galet réglable



Gâche ressort utilisée lorsque la largeur est inférieure à 1300 mm



# PACK CONFORT

Ce Pack complète idéalement le Pack Tradition en matière de sécurité, d'étanchéité et de confort d'utilisation. Tous les ouvrants sont dotés d'organes de sécurité retardant les tentatives d'effraction. Les ferrures intègrent un entrebâilleur permettant une aération efficace et sans efforts. D'un rapport qualité-prix exceptionnel, l'option Pack Confort contribuera à rendre vos menuiseries pratiquement impénétrables aux bruits, au froid et aux visiteurs mal intentionnés.

## CHÂSSIS 1 VANTAIL

2 points de sécurité  

Avec le Pack Confort, l'étanchéité et la sécurité sont améliorées car les points de condamnation sont répartis en traverse basse (1) et (2) et en traverse haute (3) et (4). La fonction entrebâilleur est présente mais dans ce cas la pièce (12) est positionnée dans la feuillure du dormant.

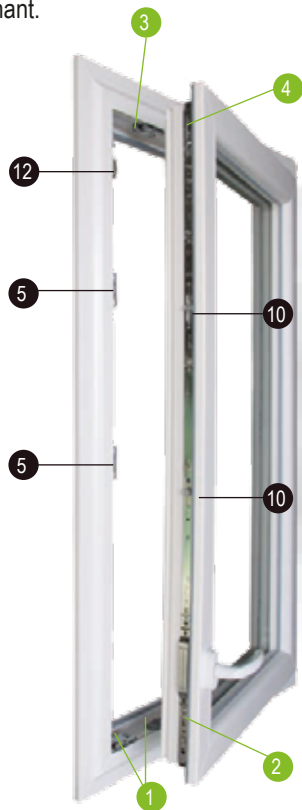

## CROISÉ 2 VANTAUX

5 points de sécurité     

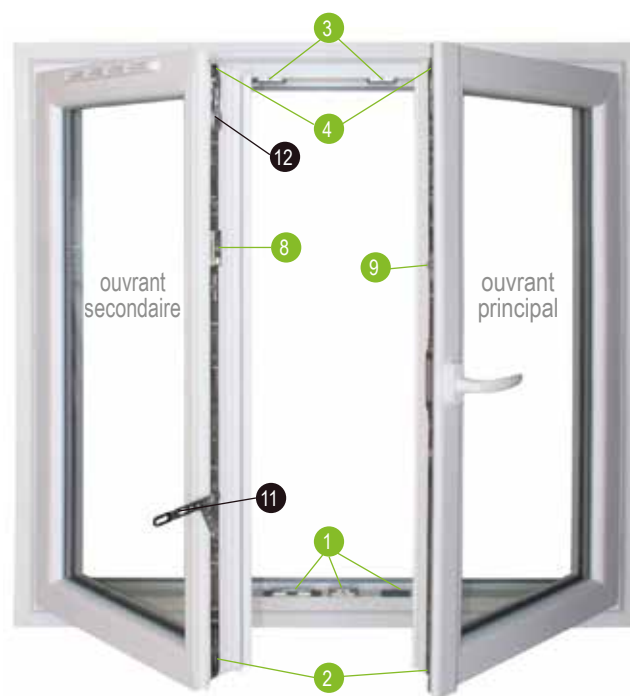

Les 2 ouvrants reçoivent dans les angles hauts (3 + 4), au centre (8 + 9) et bas (1 + 2), des points de fermeture pour optimiser la sécurité et l'étanchéité. Côté confort d'utilisation, la crémone verrou (11) permet la décondamnation de l'ouvrant secondaire d'un seul geste. Enfin, avec l'entrebâilleur intégré (12) vous accéderez à une aération rationnelle de votre habitation sans surcoûts.



## PLUS DE CONFORT ET D'ACCESSIBILITÉ



### 12 Entrebâilleur intégré

- Plus d'aération : ouverture sur toute la hauteur de l'ouvrant
- plus de réglage 3 niveaux possibles
- plus d'esthétique : invisible car intégré à la ferrure
- plus économique car inclus au Pack Confort
- moins d'effort pour refermer : un enfant, une personne âgée ou en fauteuil referme une porte fenêtre facilement d'une seule main.

### 11 Crémone verrou

La crémone verrou est reliée aux renvois d'angles sécurité haut et bas de l'ouvrant secondaire. Sa poignée facilement accessible permet la décondamnation d'un seul geste, sans efforts et sans risques de chute.

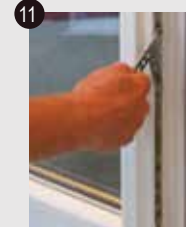

## PACK OPTIMUM

Si vous choisissez le pack Confort et l'associez à un renforcement acier des profils, vous obtiendrez le pack Optimum.

# COULISSANT WISIO

Inspiré des techniques de fabrication des menuiseries aluminium, ce concept novateur permet une esthétique où finesse et performances sont au rendez-vous. Par les qualités intrinsèques du matériau PVC, vous obtenez ainsi un couissant aux excellentes performances thermiques et acoustiques. Le montant central étant limité à 35 mm, vous pourrez bénéficier d'une surface vitrée exceptionnelle.

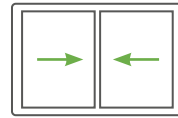

2 vantaux

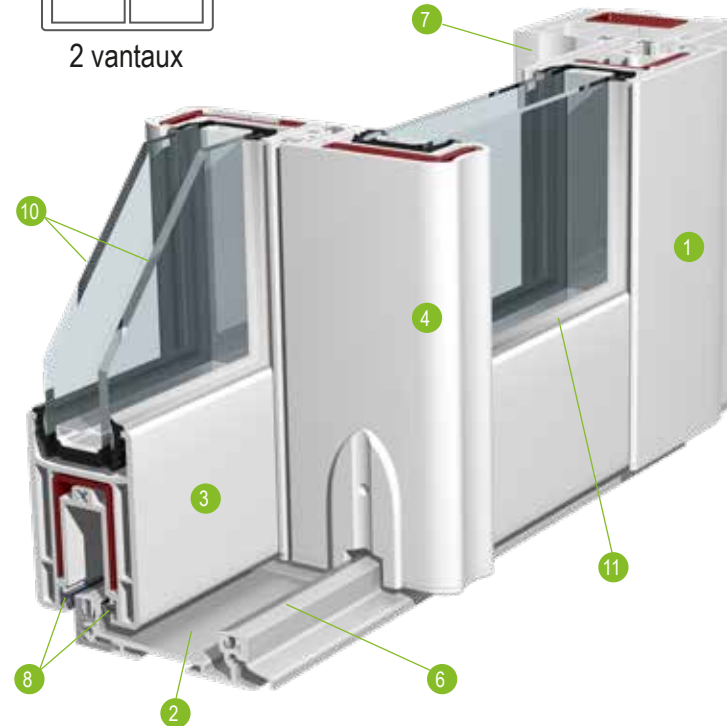

Le seuil PMR du couissant WISIO, sans encastrement, est le plus petit du marché

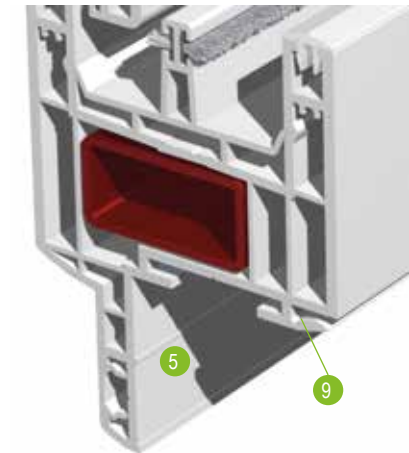

## Teintes possibles :

Teinté masse

Blanc

Beige

Gris

Films

Chêne doré

7016 lisse

7016 structuré

+ toutes les teintes laquage sur les 2 faces  
voir page 20

Color'mabaie

- 1 Profilés PVC modifié choc de forte épaisseur
- 2 Seuil PMR à rupture thermique
- 3 Ouvrant pour vitrage 28 mm
- 4 Montant central 35 mm
- 5 Dormant rénovation avec aile dévoyée
- 6 Rail aluminium
- 7 Bouclier thermique PVC
- 8 Joint d'étanchéité
- 9 Zone de clipage pour habillage ou pièce d'appui
- 10 Épaisseur vitrage 28 mm
- 11 Joint de vitrage EPDM



## LES FERRURES

### Crémone SR 3300



#### Crochet inox

à rampe garantissant une meilleure prise dans les gâches, serti sur tringle inox. Fermeture 1, 2, 3 voire 4 points en fonction de la hauteur.



#### Sécurité anti-fausse manœuvre

interdisant la collision entre le crochet et la gâche lors de la fermeture du châssis. Les crémones peuvent être à 1 ou 2 points de condamnation sur les petites dimensions (- 1350 mm hauteur)



#### Sécurité anti-crochetage

interdisant une effraction simple par action sur les crochets (brevet dépôt n° 03 12282)

#### Ferrage à crochets basculants

«SECURE +»  
(en option)



### Crémone à clé SR 3300i



Il est possible d'intégrer une ferrure à clé sur votre coulissant.

Condamnation à clé : cylindre européen à panneton DIN, traversant ou non.



## LES POIGNÉES

### La poignée ATLANTA

Ces poignées Secustik sont protégées par une sécurité de base intégrée.



Poignée  
 finition  
 laiton

**Secustik®**



Poignée  
 finition  
 F9



Poignée  
 finition  
 blanche

**Secustik®**



Poignée  
 blanche  
 à clé

### En option :



**Solène**  
(sans plus value)  
(pour croisement des  
 vantaux)



**Séduction**  
(avec plus value)  
(ouverture 20°)

# PORTES D'ENTRÉE OUVRANTS PARCLOSÉS

## FERRURE DE SÉCURITÉ à crochet en standard

L'ensemble \* crémone automatique à 5 points de fermeture et gâche monobloc en acier forme une ferrure sécurité haut de gamme.

La fixation est assurée par plus de 20 vis reprises dans les renforts métalliques des profilés PVC.

(\*) seulement en 1 vantail



Crochet de sécurité



Canon européen à 5 clés



L'ouvrant renforcé spécial porte d'entrée accueille différents types de panneaux isolants maintenus par des parcloses intérieures.

GARANTIE  
**10**  
ans

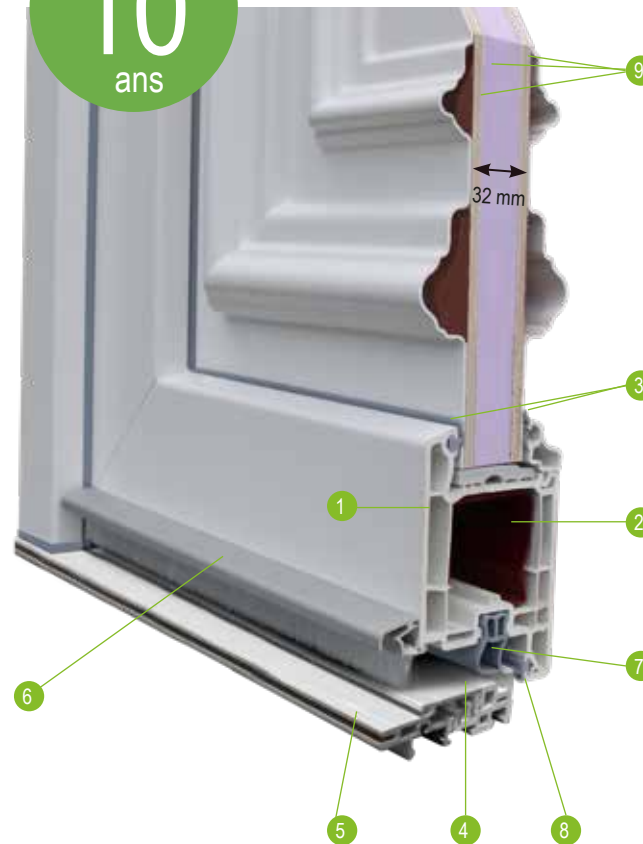

Les panneaux vitrés sont conçus avec double vitrage sécurité 2 faces. Selon les décors, un des deux vitrages est imprimé ou sablé.

- verre feuilleté 44<sup>2</sup>
- verre trempé 4 mm

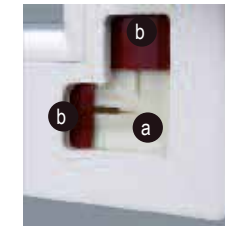
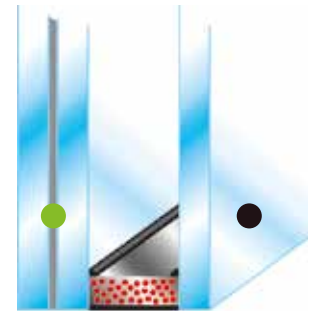

Insert soudé (a) solidaire des renforts métalliques (b) assurant la continuité du renforcement



Paumelle renforcée design à réglages tri-dimensionnels

- 1 Profilés ouvrant porte d'entrée de 100 mm modifié choc
- 2 Renforts métalliques systématiques reliés aux inserts PVC soudés dans les angles
- 3 Joint de vitrage et de parclose gris EPDM
- 4 Seuil aluminium anodisé norme PMR à rupture de pont thermique
- 5 Pente du seuil pour évacuation des eaux de ruissellement
- 6 Porte brosse aluminium anodisé formant rejet d'eau
- 7 Joint tubulaire de seuil
- 8 Joint de butée en EPDM soudé dans les angles
- 9 Panneau décoratif épaisseur 32 mm avec parement extérieur PVC, 2 plis contre plaqué marine haute densité et mousse isolante sur dosée à 40kg/m<sup>3</sup>



Uw 1.4 à 1.5 W/m<sup>2</sup>.K\*



# PORTES D'ENTRÉE OUVRANTS MONOBLOCS

Les parements extérieurs et le complexe isolant sont encollés sur l'ouvrant formant ainsi un ensemble parfaitement homogène aux propriétés isolantes optimales. L'ouvrant devenu invisible est totalement intégré au décor choisi.

Un triple vitrage sécurité et thermique de 66 mm équipe les ouvrants monoblocs vitrés.

● verre feuilleté 44<sup>2</sup>

● verre sablé ou imprimé 4 mm

○ verre thermique 4 mm

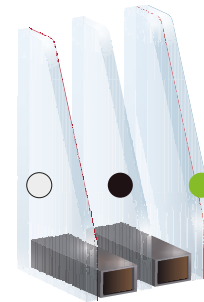

Paumelle renforcée discrète à réglages multidirectionnels

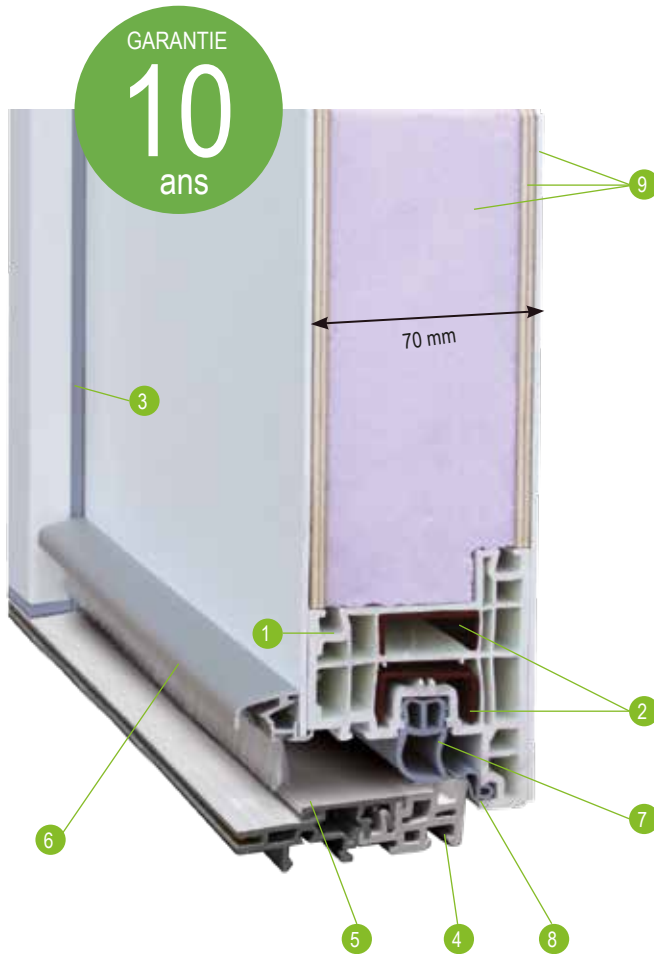

GARANTIE  
**10**  
ans

70 mm

- 1 Profil multi-chambres spécialement conçu pour les ouvrants monoblocs
- 2 Double renforcement acier solidarisés à la structure par vis auto-foreuses
- 3 Joint de frappe EPDM
- 4 Seuil aluminium anodisé norme PMR à rupture de pont thermique
- 5 Pente du seuil pour évacuation des eaux de ruissellement
- 6 Porte brosse aluminium anodisé formant rejet d'eau
- 7 Joint tubulaire de seuil
- 8 Joint de butée en EPDM soudé dans les angles
- 9 Parements extérieurs PVC en recouvrement sur l'ouvrant 2 plis contre plaqué marine haute densité et 56 mm de mousse isolante sur dosée à 40 kg/m<sup>3</sup>



**Uw 0.9 à 1 W/m<sup>2</sup>.K\***

## OPTIONS HAUTE SÉCURITÉ



### Crémone haute sécurité\*\*

avec gâche monobloc en acier 7 points de fermetures dont 2 crochets et 4 doigts sortants

(\*\*) Incompatible en porte 2 vantaux



**En version manuelle**, la condamnation des points de sécurité s'effectue en relevant la poignée vers le haut



### Canon haute sécurité

avec carte de reproduction ou de propriété

### Motorisez votre sécurité

Dès que la porte se ferme, la serrure se verrouille automatiquement toute seule, sûrement, doucement et durablement. De l'extérieur, l'ouverture est assurée par radio-commande. De l'intérieur, l'action sur la poignée déverrouille la porte en moins d'une seconde. Les 3 télécommandes multicanaux peuvent, si les systèmes sont compatibles, commander votre portail ou votre porte de garage.

Options (sans fil) possibles :



Clavier code



Lecteur de badge



Lecteur d'empreinte

# PORTES ORIGINES : LA TRADITION REVISITÉE

Assemblées dans nos ateliers spécialisés, les portes ORIGINE s'inspirent des menuiseries d'antan. Avec les films imitation bois la ressemblance est étonnante. Avec votre installateur-conseil, vous pouvez ainsi composer votre porte d'entrée d'aspect traditionnel avec des matériaux isolants et sans entretien.



Les modèles Aster et Circée reçoivent un panneau avec cimaise et rond central. Les parties vitrées recevront selon vos envies, petits bois incorporés ou collés, vitrages imprimé ou retardateur d'effraction.



Aster chêne clair



Aster rouge 3004



Aster beige 1015



Silène vert 6009



Silène  
châtaignier



Silène fermière  
Winchester



Circée  
Winchester



Circée gris 7035



Circée bleu 5010

## LA PORTE FERMIERE

La tradition par excellence

Le système de quincaillerie permet d'ouvrir la porte soit toute hauteur, soit mi-hauteur en une seule manœuvre.



imitation  
tenon-mortaise

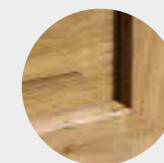
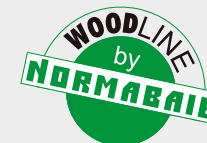

## LA FINITION WOODLINE

Pour parfaire le réalisme des films imitation bois, choisissez l'option Woodline (\*). Exclusivité Normabaie Production, cette finition imite sur l'extérieur de la porte l'assemblage tenon-mortaise des menuiseries bois. A l'intérieur, la coupe d'onglet reste visible.

(\* ) uniquement gamme Softline



# PANNEAUX VERRIERS

Les techniques de décors sur verre (Vitrofusion, Récolor, Sablage coloré, insertion de pièces) apportent originalité et design à votre porte. La sécurité est assurée par un double vitrage multifonction constitué d'une face SP10 et d'une face thermique 4 mm. Celle-ci peut être remplacée par un verre feuilleté 44<sup>2</sup> PTR pour encore plus de sécurité.



K005



K119



K007 D



K049



K019



K077



K046



K034



K004



K090

# PANNEAUX DÉCORATIFS

## LES MOULURÉS PVC

Le décor mouluré s'obtient par thermoformage du parement PVC. Pour les coloris blanc, beige et gris teintés dans la masse, les reliefs obtenus sont parfaits. La majorité des vitrages décoratifs s'adaptent d'un panneau à l'autre, y compris pour les aluminium filmés.



Rubis blanc  
W919



Rubis blanc Vb27

Émeraude  
blanc Di104

Gothica beige



Ixélia  
blanc W014

Tria beige F807

Ambre blanc V437



Elara  
beige V2

Agatha blanc V1

Jade blanc F232

## LES ALUMINIUMS

Afin d'assurer leur tenue dans le temps, les portes d'entrée filmées sont issues de la collection aluminium. Les reliefs sont obtenus par emboutissage ou par application de superbes moulures rapportées. Les films de couleur et les tons bois imitent parfaitement un bois peint ou lasuré.

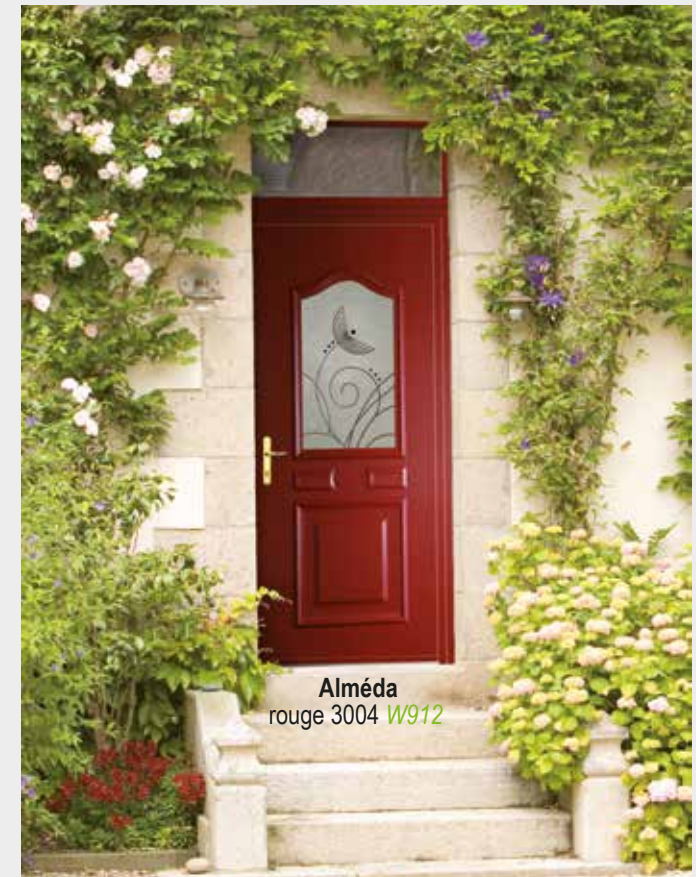

Alméda  
rouge 3004 W912

mouluré rapporté P001 vitrage décoratif



Normabaie Production vous propose toute une gamme de panneaux décoratifs s'intégrant dans les ouvrants PVC. Six modèles de la collection Mouluré PVC, l'intégralité des collections Aluminium filmés et Contemporains sont disponibles en ouvrants monoblocs. Pleine ou vitrée avec des décors réalisés par des maîtres artisans verriers, rustique ou contemporain, teinté dans la masse ou filmé imitation bois, vous trouverez assurément une porte à votre image.



Costa blanc V2

Galicia beige  
Imp. Olivier

Emilia  
châtaignier



Carissa  
Winchester S441



Janella  
gris P008



**R** Tempera 7016



**R** Storia  
noir 9004 S528



**R** Salsa vert 6021 F823



**R** Sofia  
7037 W014

## LES CONTEMPORAINS

Formes géométriques et arrondies, motifs rainurés, inox incrusté ou collé, retrouvez toutes les tendances actuelles dans cette collection. Les portes d'entrée filmées sont réalisées sur support aluminium lisse mais l'option rainures visibles permet de restituer au modèle choisi son aspect originel.



Norbert  
rouge 3004



367 beige 1013



Olivia  
rouge 3002



Hector  
gris 7047



Gaspar  
jaune 1002



Victor gris 7016



Zamora chêne doré



364  
Winchester C391



Romane noir 9005



Clara  
beige 1015

# LE PVC LAQUÉ

Fruit d'une demande des consommateurs et d'un groupe de collaborateurs, Normabaie s'est développé pour créer Color'mabaie, une certification issu de QB33 dans l'application de laquage sur PVC. **Fenêtre PVC ou aluminium ? La différence se fait maintenant sur la performance.**

## Performance technique



## Dilatation maîtrisée

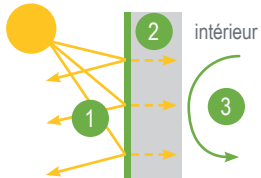

Les teintes foncées Infrarouge (IR) permettent de :

- 1 augmenter la réflexion des rayons
- 2 diminuer la chaleur transmise par conductivité
- 3 réguler cette chaleur dans votre maison.

## Finitions parfaites



## Bicoloration possible

1 face laquée  
1 face sur base teintée masse

1 face laquée  
1 face filmée

2 faces laquées  
même coloris

2 faces laquées  
2 coloris différents



## Teintes standard laquées texturées

	Bleu canon 0187 Finition lisse	Beige 1015	
Noir sablé 2100 IR*	Rouille Corten 0412	Bleu sablé 2700 Texturé mat	
Gris sablé 2900 Texturé mat	Rouge Pourpre 3004	Bleu électrique 5010	
Vert mousse 6005 IR*	Vert pastel 6021	Gris sécurité 7004 IR*	
Gris anthracite 7016 IR*	Terre d'ombre 7022 IR*	Gris pierre 7030 IR*	
Gris clair 7035	Brun gris 8019 IR*	Bronze 8483 IR*	
Noir foncé 9005 IR*	Gris métal alu 9006		



# LE PVC FILMÉ

## LE PVC FILMÉ

Avec une palette de 35 couleurs et tons bois, dont 30 sous avis technique du CSTB, Normabaie Production et Veka vous propose l'un des nuanciers les plus riches et plus chatoyants pour habiller portes, fenêtres et baies.

### Teintés masse



### Tons bois standards



### Premium

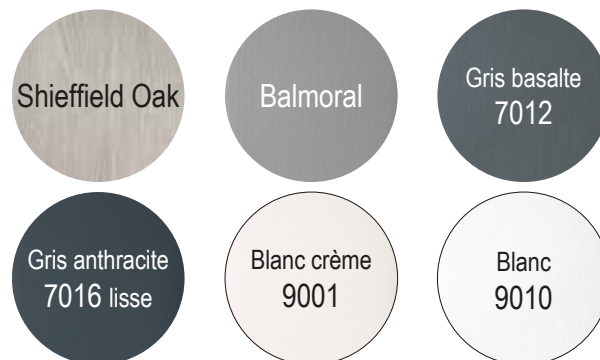

### Hors standards



### Tons bois hors standards



### Métalliques

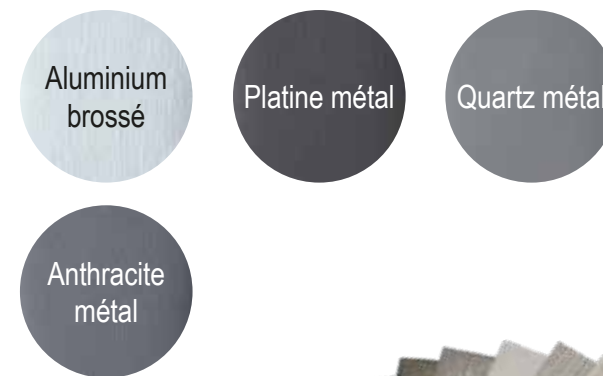

Sur demande particulière, nous pouvons vous proposer une large gamme de films.

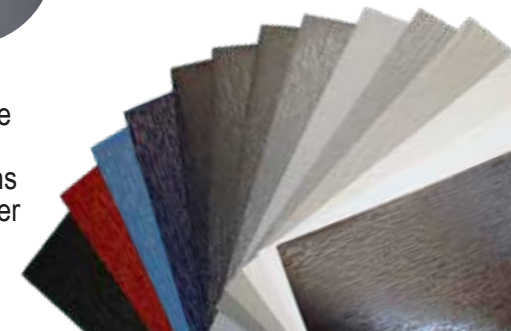

# LA DÉCORATION

## LES POIGNÉES ET DOUBLES BÉQUILLES

### Poignée Atlanta **Secustik®** en standard



Laiton



Blanche



F9



Poignée à clé

### Double béquille Atlanta



Blanche pour porte-fenêtre



F9 pour porte-fenêtre



Laiton pour porte-fenêtre



Blanche pour passage volet



F9 pour porte d'entrée



Laiton PVD pour porte d'entrée



Palière laiton PVD pour porte d'entrée

### Autres lignes de poignées et doubles béquilles



LINOX  
Inox brossé  
+ rosace



OPÉRA  
chromée pour  
porte-fenêtre



OPÉRA  
chromée pour  
porte d'entrée



OPÉRA  
chromée pour  
fenêtre



OPÉRA  
pour porte d'entrée



CARINA  
laiton (vieilli) pour  
porte-fenêtre



CARINA  
laiton (aspect vieilli)  
pour fenêtre

### La décoration traditionnelle aspect rustique

#### Béquille sur boîtier



Poignée  
blanche laiton



Poignée laiton  
(ou vieux lai-  
ton, fer patiné  
et blanc)

#### Crémones



Fausse crémone fer  
patiné, blanc (ou laiton)

#### Caches paumelles



Cache  
paumelle  
décoratif  
(uniquement  
fenêtre PVC)

Retrouvez toutes les poignées et béquilles pour portes dans notre catalogue Portes d'Entrée 2020.

## BARRES DE TIRAGE ET BÂTON DE MARÉCHAL

### Finition inox 304

GARANTIE  
10  
ans



i 30400 droit  
haut. de 400  
à 2000 mm



i 30610 déporté  
haut. de 400  
à 2000 mm



i 55520  
haut. 400 mm



i 50220  
haut. 380 mm



i 50210  
haut. 400 mm

### Finition inox 316

GARANTIE  
20  
ans



PB 0610  
haut. 610 mm



PB 2051  
haut. 500 mm

## LES VITRAGES IMPRIMÉS

Avec le vitrage, vous pouvez personnaliser vos fenêtres et portes, préserver l'intimité de certaines pièces, comme la salle de bain.



Antique clair



Bambou clair



Cathédrale clair



Chinchilla



Delta clair



Delta mat



Dépoli



Goutte d'eau



Imprimé 200



Master carré



Niagara clair



Silvit clair



Olivier

## LES PETITS-BOIS

Pour donner du caractère à votre fenêtre, respecter l'architecture de votre habitation ou la personnaliser, vous disposez d'un large choix de petits bois.

### Incorporés dans le double vitrage



En croix

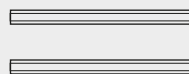

Horizontaux

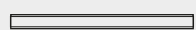

10 mm



Canon de fusil

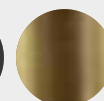

Laiton

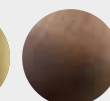

Bronze



18 mm

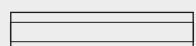

26 mm



Blanc



Filmé



Laqué

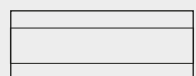

45 mm



### Collés sur le double vitrage

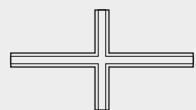

En croix

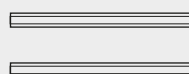

Horizontaux



27 mm



Blanc



Filmé

## LES PANNEAUX PLATES-BANDES

Donnez du relief à vos portes et portes fenêtres avec notre gamme de panneaux plates-bandes. Isolants, fabriqués sur mesure, ils s'ajustent parfaitement dans le soubassement quelle que soit sa dimension.

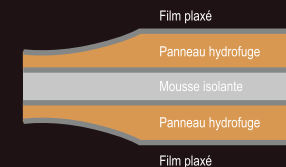

Double isolation phonique et thermique



À congés avec cimaise et rond central

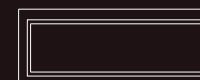

À congés

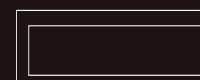

Traditionnelle

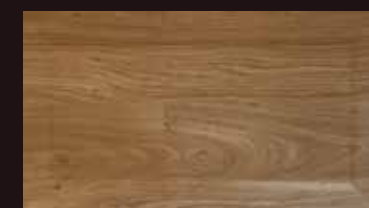

Avec coins mouchoirs à congés ou traditionnel

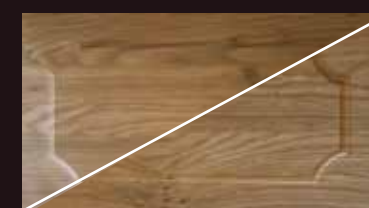



# VOLET ROULANT INTÉGRÉ



## LE COFFRE INTÉGRÉ NORMA+

Le coffre PVC isolé sait se montrer discret et esthétique. Généralement utilisé en construction neuve mais aussi dans certains cas en rénovation, le coffre est positionné en applique intérieur derrière le linteau. Ce type de pose permet de rendre le volet roulant invisible de l'extérieur.



Excellente isolation acoustique

## LE COFFRE RÉNO CITY

Avec seulement 140 mm d'emprise sur le clair de jour, le coffre Réno City est la solution idéale pour une pose en rénovation. Sa trappe de visite intérieure design s'aligne avec la menuiserie (pas de débord intérieur). S'il est monté sur une menuiserie chêne doré, le coffre extérieur peut être laqué.

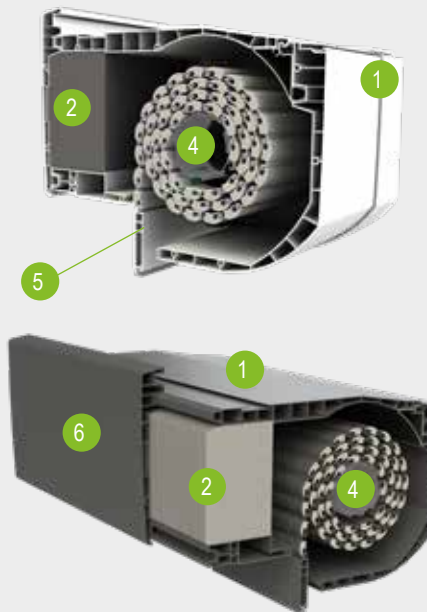

- 1 Coffre PVC à double paroi alvéolée
- 2 Isolant thermique clippé en PSE classé M1
- 3 Coulisse avec joint anti-bruit
- 4 Verrouillage automatique sur l'axe
- 5 Lame finale en aluminium avec joint néoprène
- 6 Trappe de visite avec joint d'étanchéité aisément démontable

## LE COFFRE DEMI-LINTEAU

Réservé à la construction neuve, il s'intègre en partie dans la maçonnerie. Cette particularité permet de ne pas avoir de coffre visible de l'intérieur. Les performances thermiques du volet roulant incorporé demi-linteau le rendent particulièrement adapté aux constructions BBC.

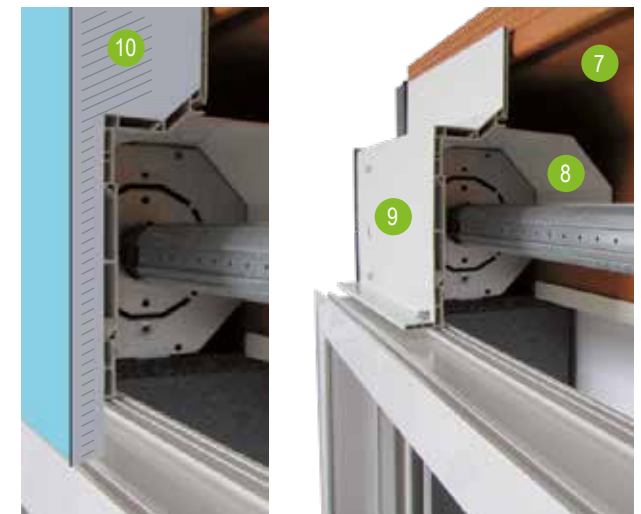

- 7 1/2 linteau maçonnerie
- 8 Capot extérieur
- 9 Coffre intérieur
- 10 Doublage intérieur



# VOLET ROULANT : LAMES ET MANŒUVRES

## LES LAMES

### PVC

Les lames PVC blanches de 44 mm permettent de bénéficier d'une bonne isolation thermique et elle est particulièrement silencieuse en fonctionnement.

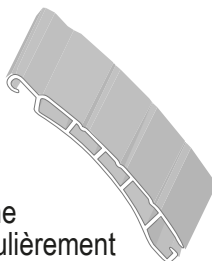

### Aluminium

Avec de nombreux coloris disponibles, les lames aluminium à double paroi isolée RS41SW vous apportent confort, isolation et esthétique. Pour des volets de grandes dimensions, une lame renforcée RS52 est disponible.

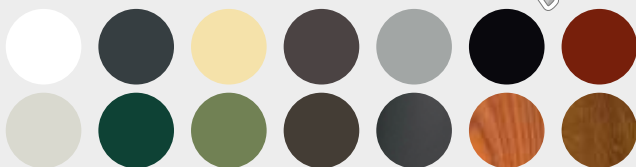
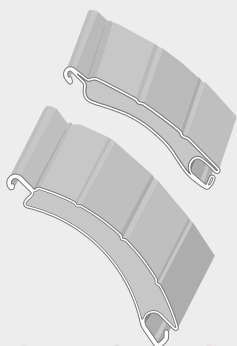

### Bioclimatique

Cette lame a plusieurs fonctions : moustiquaire et store intégré. Elle apporte de la luminosité et une aération 4 fois plus importante qu'avec une lame classique.



## LES MANŒUVRES

### Automatismes somfy

Filaires				
Solaire RTS				
Radio iO/RS100				

**Smoove RS100 iO** : ce nouveau moteur radio, avec ses démarrages, arrêts en douceur et son mode bi-vitesse (option), vous apportera un confort acoustique de 1er ordre.

\* Garantie du kit solaire comprenant moteur, batterie, panneau photovoltaïque  
 \*\* Garantie 7 ans s'applique au moteur RS100, les télécommandes sont garanties 5 ans.

### Manuelles



### Automatismes elero

	Les moteurs Elero RADIO sont garantis 7 ans pièces.		
Radio			

## LA DOMOTIQUE

Pilotez, surveillez, sécurisez les fermetures de votre habitat à distance (centrale Tahoma Switch ou Yubii en option).



# LES VITRAGES ISOLANTS

## PLUS DE CHALEUR

### Les vitrages performances thermiques renforcées avec gaz Argon PTR

La chaleur est « capturée » à l'intérieur du logement grâce à une couche transparente de sels métalliques isolants faiblement émissive sur la face du double vitrage.

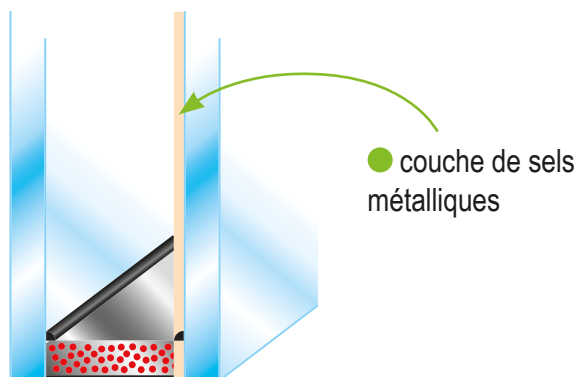

## MOINS DE BRUIT

### Les vitrages performances acoustiques renforcées

Des épaisseurs de vitrage augmentées permettent de mieux filtrer les ondes sonores, garantissant un meilleur confort acoustique.

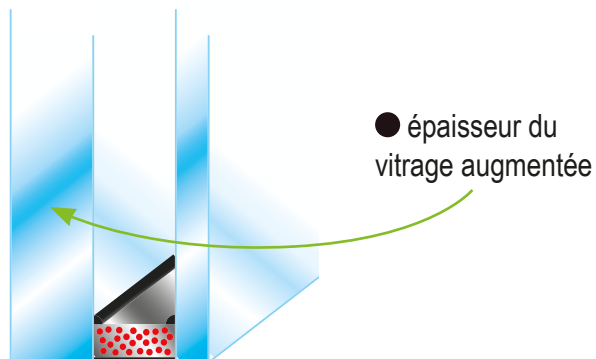

## PLUS DE TRANQUILLITÉ D'ESPRIT

### Les vitrages sécurité renforcée

Le vitrage feuilleté intègre un ou deux films PVB, visant à retarder l'arrivée d'un visiteur mal intentionné.

Ils permettent également de limiter les risques de blessures ou de chutes. Par ailleurs, ils agissent comme protection vis-à-vis des UV.

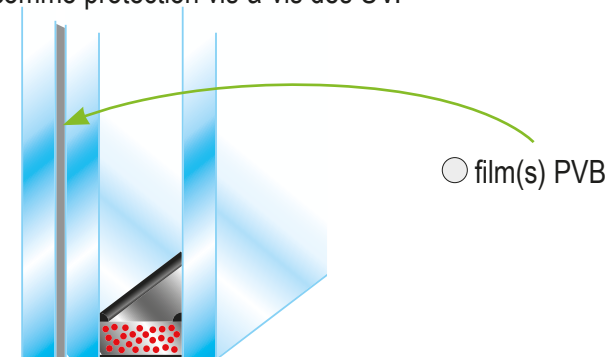

## LES VITRAGES MULTIFONCTIONS

Confort acoustique +  
isolation thermique =  
vitrage 10/14/4 PTR+

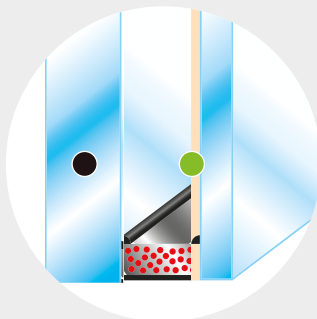

Isolation thermique +  
sécurité renforcée =  
vitrage 44<sup>2</sup>/15/4 PTR+

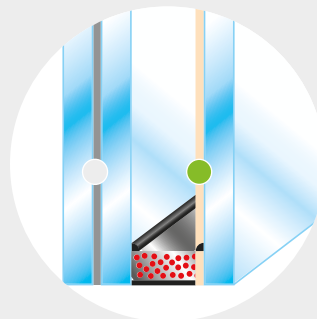

Confort acoustique +  
isolation thermique +  
sécurité renforcée =  
vitrage SP10/15/4 PTR+

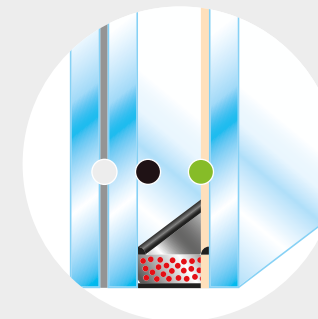



## LES VITRAGES PTR+

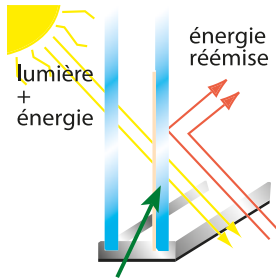

Couche transparente faiblement émissive

Un intercalaire Warm Edge ou «bord chaud» est mis en place dans nos vitrages PTR +.

Il permet de créer une rupture de pont thermique entre les 2 faces de vitrage.

En choisissant les vitrages PTR +, vous améliorez les performances thermiques de vos menuiseries.

## LES TRIPLES VITRAGES

(hors coulissant)

Avec les triples vitrages, vous valorisez votre patrimoine, vous consommez moins d'énergie pour vous chauffer et vous contribuez ainsi au développement durable.



### Conseil d'expert

Le triple vitrage est idéal pour les menuiseries orientées au Nord (car jamais ensoleillées).

## LE VISI R

Visi R est un double vitrage muni d'un store vénitien incorporé dans la lame d'air du vitrage. Disponible en version manuelle ou électrique solaire et dans une gamme de 9 coloris, le store Visi R est la solution idéale pour les cuisines, les salles de bains et les vérandas. Les lames orientables permettent une occultation totale ou partielle.

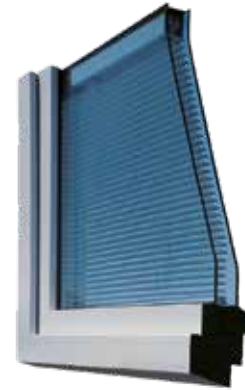



Votre distributeur NORMABAIE

GRUPE **Normabaie**  
CONCEPTEUR - FABRICANT

