



FENÊTRES ET PORTES EN ALUMINIUM

Une autre conception de la menuiserie



Spécialiste de la menuiserie aluminium sur-mesure...

Créé il y a plus de 25 ans, le Groupe Normabaie s'est spécialisé dans la conception et fabrication de menuiseries sur-mesure.

Dimension, forme, vitrage, ouverture, couleur, accessoires, rien n'est imposé, à vous de composer la fenêtre de votre choix.

Normabaie Production réalise des menuiseries en ALUMINIUM et en PVC ainsi que des portes d'entrée et des volets roulants.

Egide, spécialisé dans la fabrication de portails et clôtures, vous offre un large choix de modèles.



Des outils performants



Des produits contrôlés



Des compétences humaines



Un réseau de professionnels



Des produits certifiés





Un partenaire
ALUMINIUM fiable

ASKEY
Soluções industriais de menuiserie alumínio



Des styles
au choix



Œil de bœuf

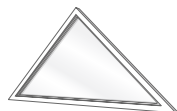

Houteau



Anse de panier



Plein cintre



Cintre surbaissé

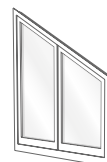

Pan coupé

L'aluminium est léger, facile à transformer et protège de la lumière, de l'air et de l'humidité.

Les principales caractéristiques de l'aluminium, malléabilité, robustesse, durabilité et résistance à la corrosion permettent d'obtenir une infinité de formes et offrent la plus grande liberté architecturale.

Elles contribuent surtout à réduire l'impact environnemental avec le recyclage.

Afin d'améliorer les performances, Normabaie Production ne fabrique que des menuiseries à rupture de pont thermique.



Emballage sécurisé



Expédition
en toute garantie



Fenêtre OPTIMAX

OUVRANT VISIBLE

D'une esthétique sans reproche, les menuiseries OPTIMAX vous apporteront tranquillité, confort et sécurité.

De conception récente, notre gamme répondra à toutes les exigences techniques ainsi qu'à vos attentes en terme d'équipements et de confort.

Avec ou sans poignée centrée, nos quincailleries de sécurité équipent en standard nos menuiseries (Pack Tradition).

OPTIMAX permet de réaliser tous types de châssis.

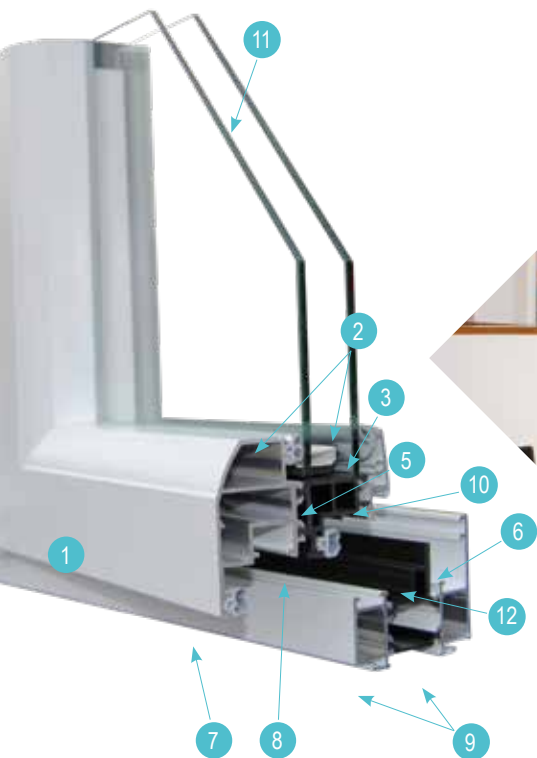

Finitions
Poignée centrée.
Montant central réduit 102 mm.



Excellente étanchéité à l'air, à l'eau et au vent grâce au joint central et à la rupture thermique en forme de chaise.

PERFORMANCES MAXIMALES



U_w 1,5 W/m² .K*

Sw 0,5*

TLw 0,61*

A*4 E*9A V*A2

37 dB RA,tr

*(avec un double vitrage 28 mm - Ug = 1,1 W/m². K avec intercalaire isolant)

Les fenêtres OPTIMAX et INNOVAX, gammes à frappe à la française, sont conçues pour répondre aux plus hautes exigences thermiques et acoustiques. Elles bénéficient, en neuf comme en rénovation, du même équipement de quincaillerie et peuvent se décliner en fenêtres, portes-fenêtres et portes d'entrée (uniquement OPTIMAX).

- 1 Profilés aluminium extrudés AGS 60/60 qualité bâtiment
- 2 Joints de vitrage et de parclose gris ou noir
- 3 Parclose galbée extérieure sécurisée (OPTIMAX)
- 4 Parclose extérieure thermique avec joint (INNOVAX)
- 5 Rupture thermique de 30 mm
- 6 Dormant 65 mm double gorge
- 7 Joint de frappe ouvrant
- 8 Joint central d'étanchéité
- 9 Zone de clippage pour habillage ou pièce d'appui
- 10 Rainure évitant le phénomène «goutte d'eau» à l'ouverture
- 11 Double vitrage 28 mm
- 12 Rupture thermique / joint central
- 13 Paumelle ferrage symétrique
- 14 Symétrie intérieure pour poignée centrée

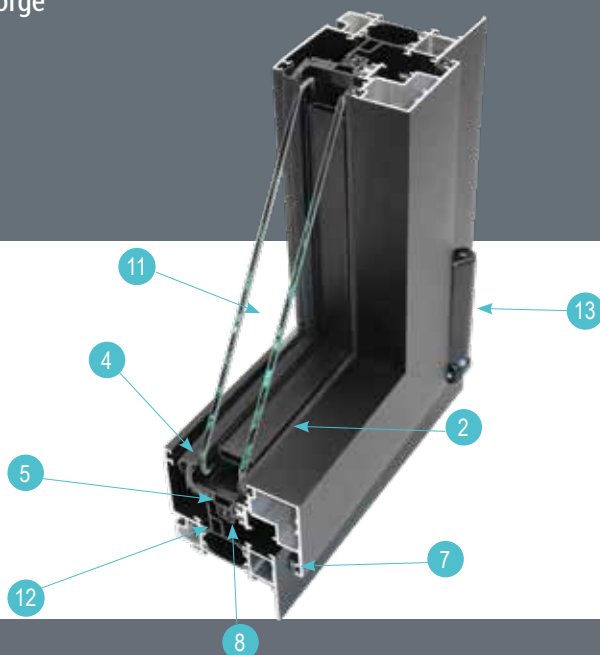

Montant central intérieur 76 mm



Excellente étanchéité à l'air, à l'eau et au vent grâce au joint central et à la rupture thermique en forme de chaise.





Fenêtre INNOVAX OUVRANT CACHÉ

La gamme INNOVAX est un système à "ouvrant caché", dans laquelle les parties fixes et ouvrantes s'alignent, et l'ouvrant ne se voit pas de l'extérieur (sur châssis 1 vantail).

Conçue pour les marchés institutionnels dans un premier temps, la finesse de son montant central (en 2 vantaux) a su séduire les particuliers.

INNOVAX reste néanmoins dédiée à une conception de menuiseries simples.

PERFORMANCES MAXIMALES

				
Uw 1,5 W/m ² .K*	Sw 0,5*	TLw 0,61*	A*4 E*9A V*A2	37 dB RA,tr

*(avec un double vitrage 28 mm - Ug = 1,1 W/m². K avec intercalaire isolant)

Les ferrures TITANE ARGENT, sécurité, confort et étanchéité

Les ferrures de sécurité « titane argent » ont un revêtement particulièrement résistant sans chrome 6. Ce traitement de couleur argent s'harmonise parfaitement avec nos menuiseries.

SIEGENIA AUBI
SOLUTIONS INSIDE

Pack TRADITION

Notre standard de fabrication permet de vous proposer une quincaillerie de sécurité avec des galets champignons et des gâches de sécurité.

Le levier de vantail permet une fermeture en douceur. Cet ensemble est manœuvré par une poignée de type secustik®.

La condamnation du semi-fixe est assurée par une houssette ou des verrous (en fonction des dimensions).

Les châssis à un vantail ont au minimum un point de sécurité.



Galet champignon avec tête cylindrique de 11 mm de diamètre



Gâche de sécurité en acier avec rampe inclinée

Poignée centrée

Les trois packs de quincaillerie, TRADITION, CONFORT et INITIAL sont disponibles avec poignée centrée installée sur une symétrie intérieure.

Pack CONFORT

L'ensemble des vantaux est équipé de renvois d'angles haut et bas avec galets champignon et gâches de sécurité ainsi qu'une poignée secustik®.



Poignée Secustik®

La poignée SECUSTIK® de sécurité (de série sur tous les packs) intègre un mécanisme de verrouillage autobloquant. Celui-ci s'enclenche lorsque la poignée est actionnée et empêche toute manipulation de l'extérieur sur la crémone de la fenêtre ou porte-fenêtre.

Entrebâilleur Intégré



- Plus de réglage : 3 niveaux possibles,
- Plus de ventilation : ouverture sur toute la hauteur de l'ouvrant,
- Plus esthétique : invisible car intégré à la ferrure,
- Permet un confort d'été ou d'hiver en OB.

Système Oscillo-battant

Le système oscillo-battant permet 2 positions. A la française pour une ouverture totale ou à soufflet. Cela permet entre autre une aération rationnelle, même par mauvais temps et d'aérer votre habitation en restant en sécurité.



Pack INITIAL

Ce produit d'entrée de gamme est conforme aux normes en vigueur (classement AEV, RT 2020). Ces menuiseries n'intègrent pas d'organes de sécurité renforcée.



Le ferrage symétrique

Les gammes OPTIMAX et INNOVAX sont équipées du ferrage symétrique systématique pour des raisons esthétiques et techniques.



Paumelle haute

Paumelle basse

Esthétique

Seules les paumelles hautes et basses sont visibles. Les paumelles intermédiaires sont remplacées par des verrous médians dissimulés dans la feuillure de l'ouvrant et du dormant.

Technique

Ce type de ferrage permet de régler les ouvrants en hauteur et en largeur. L'amplitude de réglage est donc plus importante. De plus, ces paumelles sont anti-dégondables.

3 finitions possibles des caches paumelles :

- NOIRE
- BLANCHE
- F9 (aspect inox)

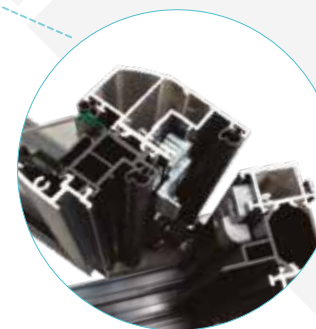

Verrou médian invisible en feuillure

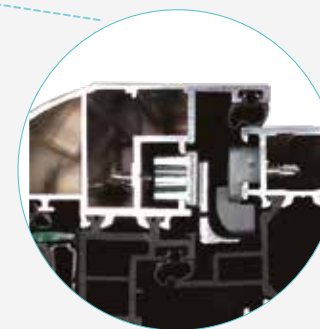

Conçu pour conserver la compression sur la hauteur de l'ouvrant

Les teintes au choix pour vos fenêtres et portes

Base



Blanc trafic 9016*



Gris anthracite 7016*

Premium



Beige 1015*



Noir 9005
satiné* et texturé mat



Gris métal 9006*



Marron bronze
1247*



Gris terre d'ombre
7022*

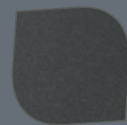

Noir 2100 sablé



Gris clair 7035*



Gris anthracite 7016
texturé mat



Anodic natura lisse mat
(contretypage AS Réf YANAT)

Standard



Rouge pourpre
3004*



Mars 2525 sablé



Marron 8019
texturé mat



Bleu électrique
5010*



Gris clair 7035
texturé mat



Vert pastel
6021*



Anodic champagne
lisse mat (contretypage
anodisé Réf YANCH)



Gris 2900 sablé

* Satiné 30 % de brillance

Toutes les teintes sont disponibles

Les poignées en standard - Ligne «Atlanta»



Poignée standard
Noire
Secustik®



Poignée standard
Blanche
Secustik®



Poignée standard
Finition F9
Secustik®

en option - Ligne «Opéra»



Poignée Fenêtre
Finition chromé velours

Coulissant PERFORMAX

DESIGN ET LUMINOSITÉ MAXIMALE

Pour vos grandes ouvertures, choisissez la gamme coulissante PERFORMAX. Isolante, sans entretien et robuste, elle vous offre confort et efficacité.

Son système de manœuvre latérale permet de conserver votre espace intérieur intact.

En rénovation avec conservation de l'ancien bâti comme en neuf avec reprise de doublage de 70 à 200 mm, la gamme PERFORMAX répond à toutes vos attentes.

Les possibilités :

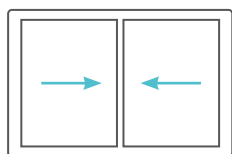

2 vantaux

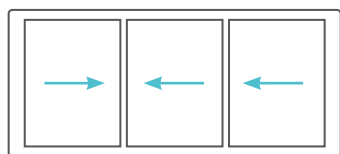

3 vantaux - 2 rails ou 3 rails

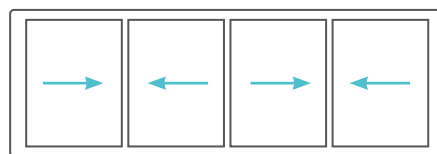

4 vantaux - 2 rails

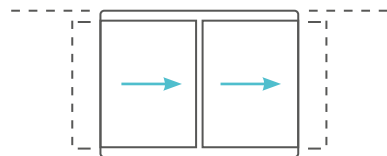

Galandage : 1 ou 2 vantaux - 1 rail

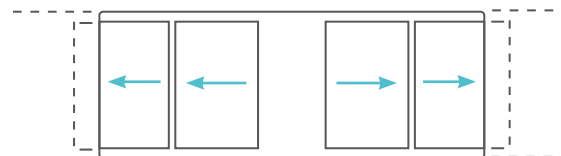

Galandage : 2 ou 4 vantaux - 2 rails

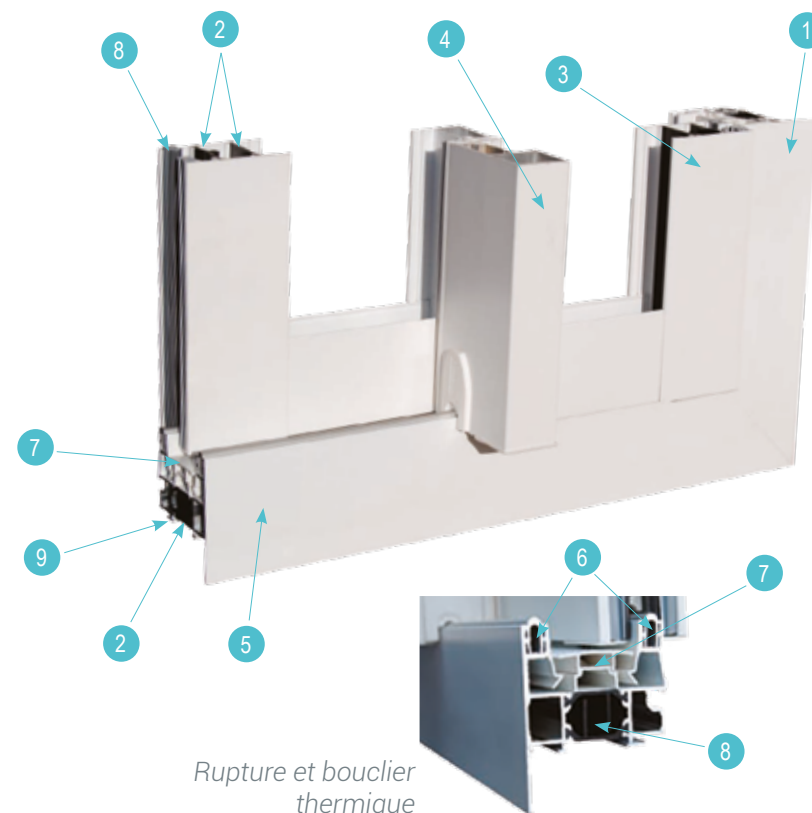

Rupture et bouclier thermique

PERFORMANCES MAXIMALES



$U_w 1,5 \text{ W/m}^2 \cdot \text{K}^*$

$S_w 0,5^*$

$TL_w 0,61^*$

$A^*4 \text{ E}^*9A \text{ V}^*A2$

37 dB RA, tr

* (avec un double vitrage 28 mm - $U_g = 1,1 \text{ W/m}^2 \cdot \text{K}$ avec intercalaire isolant)

Finition soignée

Les Ferrures

Crémone SR 3300i

Crochet inox à rampe garantissant une meilleure prise dans les gâches serti sur tringle inox. Fermeture 1, 2, 3 voire 4 points en fonction de la hauteur. Les crémones peuvent être à 1 ou 2 points de condamnation sur les petites dimensions. (- 1350 mm hauteur)

Sécurité anti-fausse manœuvre interdisant la collision entre le crochet et la gâche lors de la fermeture du châssis.

Sécurité anti-crochetage interdisant une effraction simple par action sur les crochets. (Brevet dépôt n° 03 12282)



Crémone à clé SR 3300i

Il est possible d'intégrer une fermeture à clé sur votre coulissant. Condamnation à clé : cylindre européen à panneton DIN, traversant ou non.



En option

Ferrage à crochets basculants «SECURE +»



Les Poignées

La poignée AKTIV

Poignée élégante et fonctionnelle grâce à son système de verrouillage / déverrouillage rapide avec son ouverture à 20° sécurisée (système anti-fausse manœuvre).



Ligne «Esthétik»

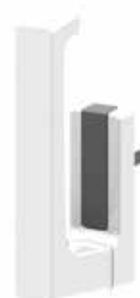

Poignée AKTIV
Blanche
Ouverture à 20°



Poignée KLASS
Blanche



Poignée KORT
Blanche



Cuvette SKAL
Blanche



Poignée standard
Blanche
Secustik®



Cuvette Solène
(pour croisement des vantaux)



Poignée Calipso
F9



Poignée Séduction
(Ouverture à 20° avec un croisement des vantaux)

**EN OPTION,
AVEC PLUS-VALUE :**

EXISTE EN 3 COLORIS : Blanc Noir F9

- | | |
|--|--|
| 1 Profilés aluminium extrudés AGS 60/60 qualité bâtiment | 6 Rail aluminium (inox en option) |
| 2 Rupture thermique de 30 mm | 7 Bouclier thermique PVC (Aluminium laqué en option) |
| 3 Ouvrant pour vitrage 28 ou 32 mm | 8 Joint ouvrant d'étanchéité |
| 4 Montant central 38 mm | 9 Zone de clippage pour habillage ou pièce d'appui |
| 5 Dormant rénovation avec aile droite de 25 ou 44 mm | |

Porte d'entrée OPTIMAX

La porte OPTIMAX s'harmonise avec tous types d'habitat.

Au design soigné, elle peut recevoir différents remplissages (vitrage double, panneaux sandwich, panneaux moulurés, contemporains ou verriers).

Une version panneau monobloc est maintenant disponible pour une esthétique encore améliorée (panneau lisse sans parclose).

Éligible au crédit d'impôt, elle répond à toutes vos exigences en terme de sécurité, performance thermique et durabilité.



Une porte d'entrée est l'accès principal de votre habitation, elle doit répondre à des critères de solidité et d'esthétique très rigoureux.

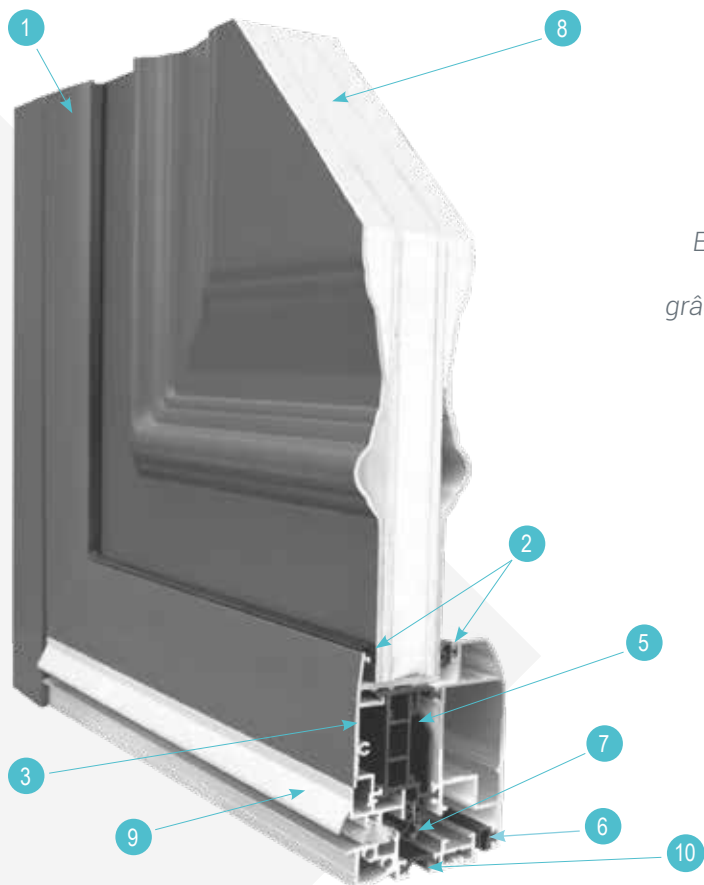

Excellente étanchéité à l'air, à l'eau et au vent grâce au joint central et à la rupture thermique.

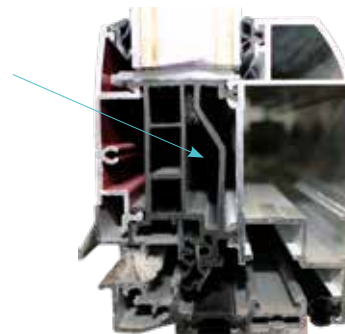

- 1 Profilés aluminium extrudés AGS 60/60 qualité bâtiment
- 2 Joints de vitrage et de parclose gris ou noir
- 3 Parclose galbée (Porte OPTIMAX)
- 4 Parclose droite (Porte LOURDE)
- 5 Rupture thermique de 30 mm
- 6 Joint de frappe ouvrant
- 7 Joint central d'étanchéité
- 8 Double vitrage ou remplissage
- 9 Rejet d'eau
- 10 Seuil aluminium PMR réduit à 19 mm



Seuil à rupture de pont thermique PMR gris anodisé



Paumelle renforcée à réglage multi-directionnel



Vue extérieure. Rejet d'eau gris anodisé



Vue intérieure

Porte LOURDE

Destinée au marché institutionnel (les portes d'immeuble, les commerces, les bureaux...), la PORTE LOURDE a été conçue pour un passage intensif.

En effet, l'ouvrant, le dormant, les paumelles renforcées et les équerres d'angle sont adaptés à ce type d'utilisation.

Elle est proposée en ouverture intérieure, à la française ou extérieure, à l'anglaise. En un vantail ou en deux vantaux, elle peut aisément s'accoupler avec des parties fixes hautes et/ou latérales.



Équerres de renfort dans les angles

Porte OPTIMAX & Porte LOURDE PERFORMANCES MAXIMALES



Uw 1,6 W/m².K*



Sw 0,48*



TLw 0,56*



A*4 E*7A V*C2

*(avec un double vitrage 28 mm - Ug = 1,1 W/m². K avec intercalaire isolant TGI. Dimension L 1250 x H 2180)



Paumelle renforcée à réglage multi-directionnel



Les vis traversent 2 parois d'aluminium



Excellente étanchéité à l'air, à l'eau et au vent grâce au joint central

Porte d'entrée OPTIMAX

QUINCAILLERIE DE SÉCURITÉ EN STANDARD & PANNEAUX DÉCORATIFS



Crémone à crochets



Les Ferrures automatiques

L'ensemble crémone automatique à 5 points de fermeture dont 2 crochets et gâche monobloc en acier forme une ferrure sécurité haut de gamme.

Cylindre de sécurité haut de gamme

- 5 clés à points réversibles
- Carte de reproduction
- Protection anti-perçage renforcée
- Débrayable : il permet de laisser une clé dans le canon à l'intérieur sans gêner l'ouverture de l'extérieur.

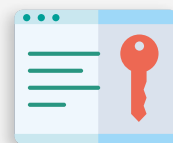

et pour plus de sécurité renforcée

- 5 clés à points réversibles
- Carte de propriété
- Protection anti-perçage renforcée
- Débrayable : il permet de laisser une clé dans le canon à l'intérieur sans gêner l'ouverture de l'extérieur.



Crémone à crochets et doigts sortants (en option)



Vitrage CHINCHILLA clair standard



Structure des panneaux décoratifs

Assemblés et collés sous presse hydraulique de plusieurs tonnes, ces matériaux forment un ensemble parfaitement homogène et particulièrement rigide.

Pour encore plus de sécurité, il est possible d'insérer une feuille d'aluminium à l'intérieur du panneau.

Le double vitrage inséré dans le panneau comporte systématiquement une face feuilletée 44.2 PTR et une face trempée sécurité 4 mm imprimée Chinchilla clair en standard.

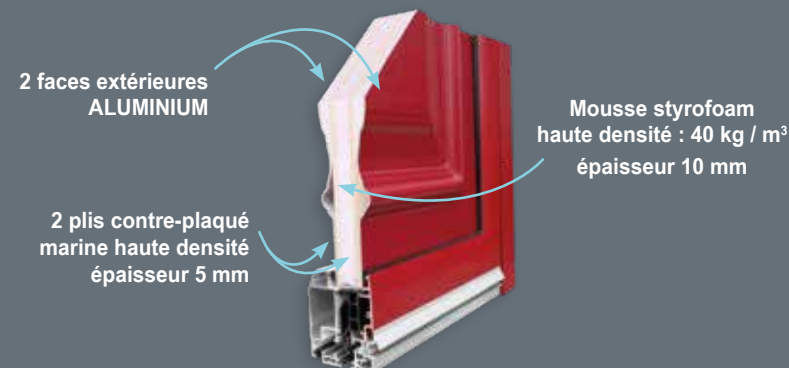

Les panneaux

Contemporains

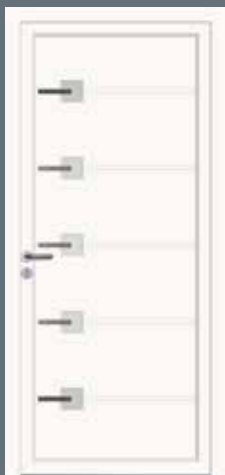

Clara*



Jade*

Moulurés



Salsa*



Alméda*

Verriers



K066*



K156*

Monoblocs



Tempéra*



406*

Accessoires décoratifs

L'inox Brossé

s'harmonise tout particulièrement avec notre gamme de panneaux contemporains et verriers.



Poignée angulaire (pour Porte Lourde)



Poignée demi-ronde (pour Porte Lourde)



Barre de tirage (pour Porte Lourde) (pour Porte Lourde ou Porte d'entrée)



Double béquille



Rosace extérieure

Poignée (Porte d'entrée)



Finition F9 (Porte-fenêtre et porte d'entrée OPTIMAX). Existe en blanc et noir

Finition F9 (pour Porte Lourde) Existe en blanc et noir



en option - Ligne «Opéra»



Poignée Fenêtre



Double béquille (Porte-fenêtre et porte d'entrée OPTIMAX)



Double béquille (Porte Lourde)



Poignée tirage sur plaque (Porte Lourde)

*Intégralité de nos gammes dans la documentation Portes d'entrée.

La porte repliable

Si vous souhaitez moduler les espaces ou augmenter la largeur de passage, la porte repliable en aluminium est la solution idéale tout en limitant l'espace requis pour le rangement des vantaux.



La porte repliable peut atteindre 3 mètres de haut et 12 mètres de long et permet une ouverture totale prolongeant les espaces de vie.

Elle vous offre une diversité de configurations pour s'adapter à tous les besoins.

ouverture intérieure ou extérieure au choix

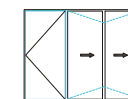
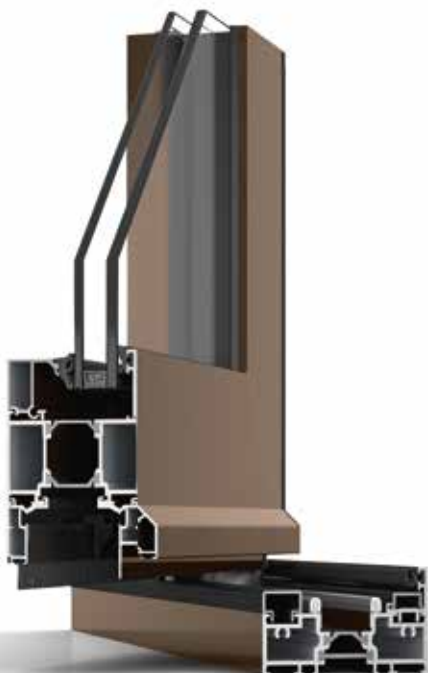

3 vantaux

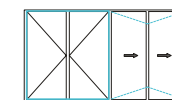

4 vantaux

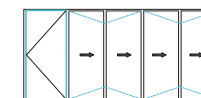

5 vantaux

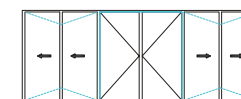

6 vantaux

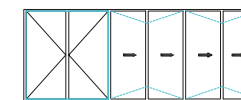

6 vantaux

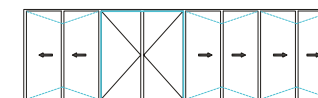

8 vantaux

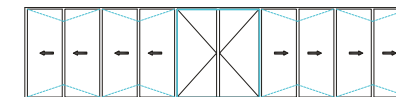

10 vantaux

► Plus de chaleur...

Les vitrages performances thermiques renforcées avec gaz Argon PTR+

La chaleur est « capturée » à l'intérieur du logement grâce à une couche transparente de sels métalliques isolants faiblement émissive sur la face du double vitrage.

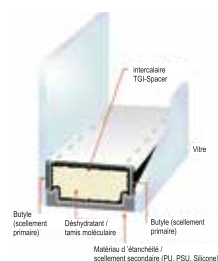

Coupe de l'intercalaire Warm Edge

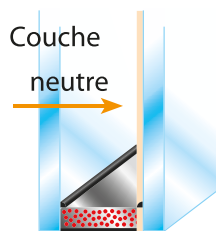

4/20/4 PTR (coef Ug = 1,1)
 Rw 30 dB

Un intercalaire Warm Edge permet de créer une rupture de pont thermique entre les 2 faces de vitrage Ug = 1,1.

► Les triples vitrages conseillés uniquement en face nord



► Moins de bruit...

Les vitrages performances acoustiques renforcées

Des épaisseurs de vitrage augmentées permettent de mieux filtrer les ondes sonores, garantissant un meilleur confort acoustique.



10/18/4 PTR (coef Ug = 1,1)
 (Rw 35 dB)

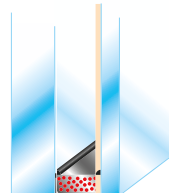

44.2/14/10 PTR (coef Ug = 1,1)
 (Rw 41 dB)

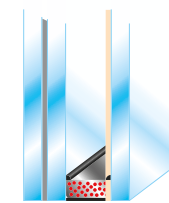

44.2/16/4 PTR
 (reconnu par les assurances)
 (coef Ug = 1,1) (Rw 33 dB)

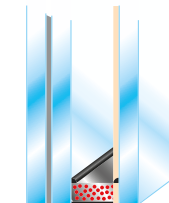

SP 10/18/4 PTR
 (reconnu par les assurances)
 (coef Ug = 1,1) (Rw 34 dB)

► Plus de tranquillité d'esprit...

La sécurité renforcée

Le vitrage feuilleté intègre un ou deux films PVB, visant à retarder l'arrivée d'un visiteur mal intentionné. Ils permettent également de limiter les risques de blessures ou de chutes. Par ailleurs, ils agissent comme protection vis-à-vis des UV.

Le Visi R

Fini les corvées de nettoyage des lames, Visi R est hygiénique et sans entretien.

Visi R est un double vitrage muni d'un store vénitien incorporé dans la lame d'air de vos menuiseries.

Disponible en version manuelle ou électrique solaire et dans une gamme de 9 coloris, le store Visi R est la solution idéale pour les cuisines, les salles de bains et les vérandas.

Les lames orientables permettent une occultation totale ou partielle.

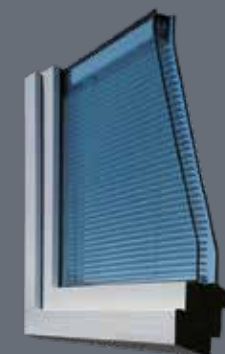

Volet Roulant Intégré

Sur toutes les menuiseries aluminium NORMABAIE PRODUCTION, il est possible d'intégrer un volet roulant performant en termes d'isolation et de sécurité.

Il offre également un confort incomparable puisque vous fermez vos volets de l'intérieur par tous les temps.

Le laquage

Pour l'intégration sur des menuiseries couleur aluminium, le volet roulant intégré PVC sera laqué de la couleur du châssis. De ce fait, l'esthétique de l'ensemble est irréprochable.

Le coffre intérieur

Le coffre PVC isolé sait se montrer discret et esthétique.

Généralement utilisé en construction neuve mais aussi dans certains cas en rénovation, le coffre est positionné en applique intérieure derrière le linteau.

Ce type de pose permet de rendre le volet roulant invisible de l'extérieur.

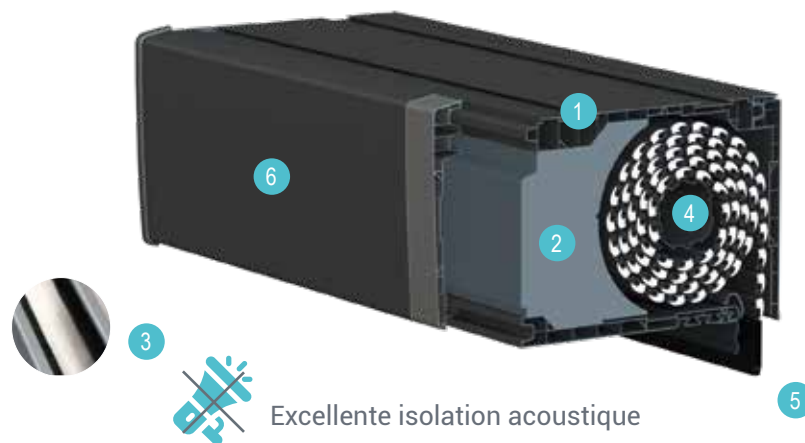

- 1 Coffre PVC à double paroi alvéolée
- 2 Isolant thermique clippé en PSE classé M1
- 3 Coulisse avec joint anti-bruit

- 4 Verrouillage automatique sur l'axe
- 5 lame finale en aluminium avec joint néoprène
- 6 Trappe de visite avec joint d'étanchéité aisément démontable

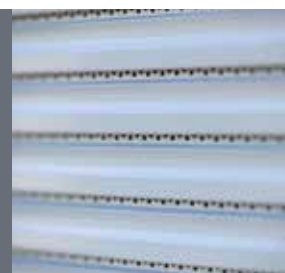

Le coffre demi-linteau

- 1 1/2 linteau maçonnerie
- 2 Capot extérieur
- 3 Coffre intérieur
- 4 Doublage intérieur



Réservé à la construction neuve, il s'intègre en partie dans la maçonnerie.

Cette particularité permet de ne pas avoir de coffre visible de l'intérieur.

Les performances thermiques du volet roulant incorporé demi-linteau le rendent particulièrement adapté aux constructions BBC.



Les manœuvres

Manuelles



Filaire



Électriques radio io **somfy** io

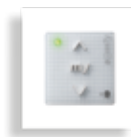

Smoove Origin io
Blanc



Smoove Sensitif
Blanc

Situo 1 io



Situo 5 io



Chronis io



Télécommande
Nina Group io

La domotique



Pilotez, surveillez, sécurisez les fermetures de votre habitat à distance connectées à internet avec votre smartphone ou tablette.

Centrale Tahoma Switch



Centrale Yubii



Le RS 100 **somfy**

Afin de répondre aux nouvelles attentes, Somfy, avec son nouveau moteur radio io RS 100, a encore amélioré la conception et la qualité afin d'entrer pleinement dans le monde de la domotique.



Il garde en mémoire l'historique de fonctionnement

Fonctionnement **silencieux**

Les lames

Lame PVC

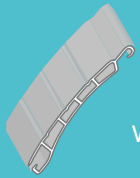

Elle permet une bonne isolation thermique, un entretien simplifié et une résistance du tablier. Air ventilé $\Delta R > 0,22m^2.K/W$.

Lame ALUMINIUM

Lame isolée et composée d'un feuillard aluminium, remplie de mousse isolante haute densité, elle est proposée en plusieurs coloris.

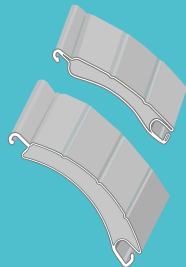

Lame bioclimatique



Cette lame a plusieurs fonctions : moustiquaire et store intégré. Elle apporte de la luminosité et une aération 4 fois plus importante qu'avec une lame classique.

Multi-coloris

Plusieurs largeurs de lame en fonction des dimensions du Volet Roulant



eLero® Électriques radio



MonoCom
portable



MonoTec
mural



VarioCom
portable



QuinTec
mural





Concepteur & fabricant de menuiseries ALUMINIUM & PVC

Fenêtres | Portes d'entrée | Volets roulants | Portails & Clôtures

www.normabaie.fr

Votre installateur conseil :